

版型



款式	样式	领子								
款式	样式	图片								
平驳领	领和反襟									
		领和反襟(领宽7cm)WXPB001	领和反襟(领宽8cm)WXPB002	反襟拼接1cm配布(领宽8cm)WXPB003						
枪驳领	领和反襟									
		领和反襟(领宽7cm)WXQB004	领和反襟(领宽8cm)WXQB005	夹车织带(领反襟拼边)WXQB006	反襟底一次可拆WXQB007	右反襟拼接4cm配布WXQB008				
青果领	领反襟									
		原身布WXQG009	配布WXQG010							
欧式青果方领	领反襟									
		原身布WXOS011								
意式枪驳领	领反襟									
		原身布 WXY012	领反襟配布 WXY013							
立领	领									
		原身布剪口立领 WXLL014	中式立领(立领配布) WXLL015	拼接剪口立领(后领上节原身布, 下节配布) WXLL016	一体立领 WXLL017	立领(有省道) WXLL018	拼接领 WXLL019	原身立领(内领襟可拆卸) WXLL020	原身布拼接立领 WXLL021	立领飘带领拼接配布 5cm WXLL022
异形领	领反襟									
		褶裥平驳领 WXYX029	燕尾领 WXYX030	梯形领 WXYX031						
双襟领	领和反襟									
		平驳领 领/反襟(原身布) WXSJ032	枪驳领 领/反襟(原身布) WXSJ033	枪驳领反襟配布 WXSJ034	平驳领贴车织带 WXSJ035	平驳领上级领右反襟 夹车织带 WXSJ036	平驳领 领/反襟(领配布) WXSJ038	枪驳领领和反襟拼接 配布 WXSJ039		
翻领	领和反襟									
		法式大翻领(原身布) WXFL037								
绉领	领和反襟									
		时尚绉领(原身布) WXXL038								

款式	样式	腰袋				
款式	样式	图示				
圆角袋盖	圆角袋盖					
		圆角袋盖(袋高4.5cm)WXAP001	圆角袋盖袋高5.5cm)WXAP002	圆角袋盖(袋唇配布)WXAP003	圆角袋盖(袋盖配布)WXAP004	圆角袋盖(袋唇贴车织带)WXAP005
暗平袋	双唇平袋					
		双唇平袋(袋唇原身布)WXAP006	双唇平袋(袋唇配布)WXAP007			

单肩平袋					
	单肩平袋(袋身原身布)WXAP008	单肩平袋(袋盖配布)WXAP009			
暗斜袋					
	圆角袋盖(原身布)WXAX010	圆角袋盖(袋盖配布)WXAX011	圆角袋盖(袋盖配布)WXAX012		
	斜袋				
斜袋双肩袋盖					
	WXAX013				
双肩平袋(右双袋)					
	双肩平袋(右双袋)WXSP014				
圆角袋盖					
	圆角袋盖-右上袋双肩平袋(袋身原身布)WXSP022				
明贴袋					
	无带盖明贴袋WXMT015				
无袋					
	WXWD016				
假袋					
	袋盖假袋(袋盖向上)WXJD017	袋盖假袋(袋盖向下)WXJD018	折纸假袋WXJD019		
无肩袋					
	无肩直袋WXWC020	斜切割线圆角袋盖WXWC021			

后幅开衩											
后幅											
	不开衩WXKC001	开衩衩高20cmWXKC002	开衩衩高20cmWXKC003	不开衩WXKC004	开衩衩(后中短)WXKC005	开工褶拼接配布WXKC006	后中贴车织带WXKC007	腰活褶后摆WXKC008	侧缝开衩后中贴车织带WXKC009	破缝双褶后摆WXKC010	侧边开衩(衩高20cm)WXKC011

袖子长度			
袖子			
	长袖WXXC001	中袖WXXC002	七分袖WXXC003
	五分袖(露肩)WXXC004		

袖口开衩											
袖子袖衩											
	假袖衩-四粒扣WXXC001	假袖衩-三粒扣WXXC004	不开衩(无纽)WXXC009	假袖衩-一粒扣WXXC011	真袖衩-四粒扣WXXC002	真袖衩-一粒扣WXXC003	喇叭袖(开衩)WXXC005	真袖衩-针扣袖衩WXXC006	截断开袖衩四粒扣WXXC007	真袖衩-暗袖衩WXXC008	真袖衩(无纽)WXXC010

门襟								
前中纽扣								
	一粒扣WXMJ001	二粒扣WXMJ002	直仔(双)襟单排扣WXMJ003	双(仔)襟单排扣(有装饰纽)WXMJ004	直仔(双)襟双排扣(无装饰纽)WXMJ005	直仔(双)襟双排扣(有装饰纽)WXMJ006	勾扣WXMJ007	暗直仔(双)襟单排扣(外加一粒装饰纽)WXMJ014
	单襟可调节腰带WXMJ008	暗门襟五颗纽WXMJ009	仔(双)襟可调节腰带WXMJ010	直仔(双)襟调节扣WXMJ011	暗直仔(双)襟单排扣WXMJ012	双勾扣WXMJ013	一粒按纽WXMJ015	

下摆			
前下摆			
	圆摆 WXXB001	斜摆 WXXB002	直摆 WXXB003
	圆角斜摆 WXXB004		

腰带			
腰带			
	无腰带 WXYD001	有腰带 WXYD002	有腰带腰带中贴车织带 WXYD003

腰节						
前幅						
	无破缝 WXQF001	腰节破缝 WXQF002	腰节拼接 (5cm) WXQF003	腰节拼接 (5cm) 贴车织带 WXQF004	腰节破缝贴车织带 WXQF005	前中两侧开衩 (衩高 17cm) WXQF006
后幅						
	无破缝 WXHF001	腰节破缝 WXHF002	腰节拼接 (5cm) WXHF003	腰节拼接 (5cm) 贴车织带 WXHF004	腰节破缝贴车织带 WXHF005	

款式长度							
长度							
	超短款 WXCD001	短款 WXCD002	基础款 WXCD003	中长款 WXCD004	长款 WXCD005	超长款 WXCD006	设计师款长度 WXCD007

内里						
内襟						
	全裡直襟 WXNL001	半裡直襟 WXNL002	无裡 WXNL003	全裡直襟有内袋 WXNL004	全裡直襟内双袋 WXNL005	
哪边						
	橙色 (LB160062) WXJB001	粉色 (LB160102) WXJB002	灰色织带 (ZD141018) WXJB003	红色 (LB160107) WXJB004	银灰色 (PB160093) WXJB005	明黄色 (LB140011) WXJB006
	浅绿色 (LB160124) WXJB007	蓝色 (LB160109) WXJB008	蓝色天堂鸟 (LB160119) WXJB009	白色天堂鸟 (LB160118) WXJB010	粉格印花 (LB160125) WXJB011	无哪边 WXJB050

开放定制搭配表 (衬衫)



款式	领型					设计细节	
欧式小尖领 	WCS001	WCS002	WCS003	WCS030	WCS032		
前领尖长: 5.5cm							
后领中高: 4cm							
领座后中高: 3cm	领面不压线	领面压线	领面拼织带	领面压线	领面配布拼织带		
领尖角度: 76°	原身布	原身布	原身布+织带	领面领座配布	领面领座配布		
时尚细领 	WCS5004	WCS5005					
前领尖长: 4cm	领面不压线	领面压线					
后领中高: 3.5cm	原身布	原身布					
立领 	WCLL006	WCLL007	WCLL008	WCLL009	WCLL024		
后领中高: 2cm	基础型领高2cm	小V型领高2.5cm	立领	深V型领高2.5cm	立领3cm		
	原身布	原身布	领高6cm	原身布			
燕尾领 	WCY010						
后领中高: 3cm	基础型						
	原身布						
飘带领 	WCPD011	WCPD012	WCPD013	WCPD026	WCPD028	WCPD029	WCPD031
后领中高: 4cm	原身布	拼接织带	压0.5丝光线	v领时尚立领拼接配布飘带	拼接配布	原身布后领中高3cm	原身布后领中高, 飘带宽12cm
	飘带长180cm	飘带长180cm	飘带长180cm			飘带长180cm	
无领 	WCWL014						
	基础型						
圆角领 	WCYJ015	WCYJ016					
后领中高: 4cm	基础型	圆角领拼接织带					
	原身布	原身布+织带					
V领 	WCVL017	WCVL018	WCVL019	WCVL020	WCVL025	WCVL027	
	小尖领开V领	翻领开V领	V领风琴边	V领右领片压褶	V领拼接配布	V领右领拼接配布	
		领拼织带		领宽3cm			
平驳领 	WCPB021	WCPB022					
后领中高: 4cm		平驳领领宽6cm					
大尖领 	WCJD023						
后领中高:	大尖领前领尖长8cm						
上领:							
下领:							

领座可选配布			
部位	细节		
面领			
	领面配布	领底配布	面领配布
	WCLM001	WCLM002	WCLM003
领座			
	外领座配布	内领座配布	领座配布
	WCLZ006	WCLZ007	WCLZ008

口袋					
样式	设计细节				
胸袋					
口袋宽					
口袋高					
编号	WCXD001	WCXD002	WCXD003	WCXD004	WCXD005

门襟					
样式	设计细节				
传统门襟					
门襟宽 (压0.5cm边线) : 2.5cm					
底门筒宽 (压0.1cm边线) : 2.2cm	原身布	0.1cm压线	夹车织带		
美式袖门襟					
门襟宽2.5cm	WCYS004	袖门襟(宽4CM) WCYS005			
底门筒宽 (压0.1cm边线) : 2.2cm	原身布	门襟宽4cm			
时尚袖门襟					
门襟宽: 2.3cm	WCXS006				
底门筒宽 (压0.1cm边线) : 2.2cm	原身布				
中式门襟					
门襟宽: 2.3cm	WCZS007				
底门筒宽 (压0.1cm边线) : 2.2cm	原身布				
半开式门襟					
门襟宽3.0cm(半开宽1.5cm)	WCBK008	WCBK009			
底门筒宽 (压0.1cm边线) : 2.2cm	原身布	荷叶装饰带巾			
无门襟					
	原身布WCWM010	前中破骨前领中开衩 (12cm) WCWM011	夹车织带 WCWM012	无门襟拼接配布 WCWM017	
法式门襟					
门襟宽: 3cm	WCFM013	WCFM018			
底门筒宽 (压0.1cm边线) : 2.2cm	原身布	法式半门襟11粒扣			
暗门襟					
	V领半开暗门襟(宽4CM)WCAM014				
深V领门襟					
	V领翻门襟拼B料 WCSV015	翻领深V领门襟 WCSV016			
	门襟2cm				

下摆				
下摆	设计细节			
	圆摆	直摆	前短后长直摆 (侧骨开叉)	前短后长直摆 (侧骨开叉)
编号	WCXB001	WCXB002	WCXB003	WCXB004

前幅	
前幅	设计细节
	前幅压褶
编号	WCQF001
	弧形前担干夹车织带
编号	WCF002

肩褶	
肩褶	设计细节
	无褶
	单褶
编号	WCZ001
	WCZ002

后背						
后背	设计细节					
	后担干无褶	后担干工字褶	无褶 (无后担干)	弧形后担干(配布+织带)	内工字褶	后担干2.5cm风琴边
		工字褶宽度2.5CM				弧形后担干(织带)
编号	WCHB001	WCHB002	WCHB003	WCHB004	WCHB005	WCHB006

款式长度				
长度	设计细节			
	短款WCCD001	基础款WCCD002	长款WCCD003	超长款WCCD004
				设计师款长度 WCCD005
编号	WCCD001	WCCD002	WCCD003	WCCD004

开放定制搭配表 (马甲)





版型





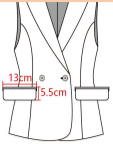
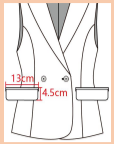

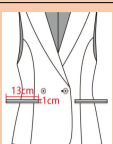
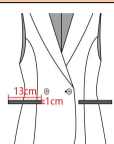
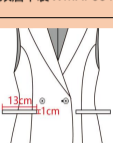
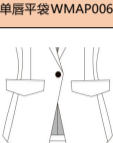
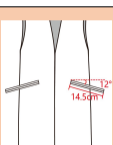
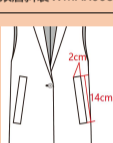



领型

领型	款式	图示	
领型	平驳领		
		平驳领(领宽 8cm)WMPB001 平驳领(领宽 7cm)WMPB002	
	枪驳领		
		枪驳领(领宽 8cm)WMQB003 枪驳领(领宽 7cm)WMQB004	
	青果领		
		青果领(领宽 7cm)WMQG011	
	双襟领	平驳领	
			平驳领WMSJ005 平驳领(反襟配布)WMSJ006
		枪驳领	
			枪驳领WMSJ007
	大翻领		
		大翻领(翻领配布)WMSJ008	
无领			
	无领WML009		
翻领			
	风衣翻领 WMHJ010		
立领			
	原身小立领 WMHJ011		

腰袋

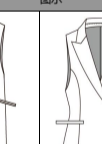
款型	图示		
口袋			
	圆角袋盖 (袋高 5.5cm) WMAP001	圆角袋盖 (袋高 4.5cm) WMAP002	圆角袋盖 (袋后反面) WMAP003
			
	双唇平袋 WMAP004	双唇平袋 (袋后配布) WMAP005	
			
	单唇平袋 WMAP006		
			
三角平袋 WMAP007			
暗斜袋			
双唇斜袋 WMAX008			
插袋			
斜插袋 WMXD009			
无袋			
无袋 WWD010			
明贴袋			
明贴袋 WMTD011			

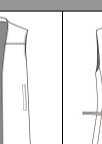
门襟

款型	图示										
前中纽扣											
	五粒钮 WMMJ001	一粒钮 WMMJ002	双(子)襟单排扣 WMMJ003	直仔(双)襟双排扣 WMMJ004	勾扣 WMMJ005	暗直仔(双)襟单排扣 WMMJ006	无钮 WMMJ007	一粒暗扣 WMMJ008	直仔(双)襟三排扣 WMMJ009	一粒暗扣可调节腰带 WMMJ010	

后幅开衩				
款型	图示			
后幅	后中不开衩			
		后中不开衩 WMKC001	后背腰带无侧骨 WMKC002	后背腰带 (有腰样) WMKC003
后幅	后中开衩			
		后中衩 WMKC004	后背开衩有腰带 (有腰样) WMKC005	

侧幅				
侧幅				
	无拼接 WMCF001	破缝拼接 20cm WMCF002	侧缝开衩高 25cm WMCF003	

腰节				
前幅				
	腰节无破缝 WMQY001	腰节抽绳 WMQY002		
后幅				
	腰节无破缝 WMHY001	腰节抽绳 WMHY002		

担干				
前担干				
	无前担干 WMQX001	前担干 WMQX002		
后担干				
	无后担干 WMHB001	后担干 WMHB002		

下摆				
前下摆				
	直摆 WMXB001	斜摆 WMXB002	圆摆 WMXB003	三角摆 WMXB004

款式长度						
长度						
	基础款 WMCD001	适中款 WMCD002	中长款 WMCD003	长款 WMCD004	超长款 WMCD005	设计师款长度 WMCD006

内里					
内里					
	全裡直裡 WMNJ001	无裡 WMNJ002			
哪边					
	橙色 (LB160062) WMJB001	粉色 (LB160102) WMJB002	灰色织带 (ZD141018) WMJB003	红色 (LB160107) WMJB004	无哪边 WMJB006
	浅绿色 (LB160124) WMJB008	(ZD151061) WMJB005	灰色 (LB160120) WMJB007		

开放定制搭配表 (裤装)

版型	
<p>锥形裤V版 最身时臀围放松量在直筒裤的基础上加4-6cm</p> <p>窄脚裤Y版 最身时 臀围放松量2-5cm</p> <p>正装西装修身直筒A版 最身时 臀围放松量2-5cm</p> <p>喇叭裤L版 最身时 臀围放松量2-5cm</p> <p>直筒裤H版 最身时 臀围放松量2-5cm</p> <p>阔腿裤K版 最身时 臀围放松量2-5cm</p> <p>H版</p>	

部位		裤腰头											
部位	样式	图示											
腰头	裤腰												
		无搭嘴裤头扣原身布裤腰头WKKT001	无搭嘴裤头扣原身布裤腰头WKKT002	方头搭带扣原身布裤腰头WKKT003	方头搭带扣原身布裤腰头WKKT004	无搭嘴裤头扣裤腰中间贴车织带WKKT005	无搭嘴裤头扣高腰束腰带WKKT006	无搭嘴裤头扣拼接腰带WKKT007	无搭嘴裤头扣裤腰配布WKKT008	无搭嘴裤头扣裤腰头加金环扣压线腰带WKKT009	普通裤腰头侧边隐形拉链WKKT010	橡筋腰头WKKT011	
	尺寸描述	腰头高: 3.5cm	腰头高: 3.5cm	腰头高: 3.5cm 搭嘴5cm	腰头高: 3.5cm 搭嘴5cm	腰头高: 3.5cm	腰头高: 3.5cm	腰头高5cm	腰头高: 3.5cm	腰头高: 3.5cm	腰头高: 3.5cm	腰头高: 3.5cm	腰头高: 3.5cm
	裤耳												
		有裤耳WKKE001	无裤耳WKKE002										
	尺寸描述	腰头高: 3.5cm	腰头高: 3.5cm										
腰高													
	中腰WKYG001	中高腰WKYG002	高腰WKYG003										
尺寸描述													

部位		褶位							
部位	样式	图示							
褶位	褶位								
		无褶WKZW001	普通单褶3.5cm WKZW003	5.5cm单褶 WKZW004	6cm直褶 WKZW005	8cm直褶 WKZW006	16cm前后直褶 WKZW007	32cm前后直褶 WKZW008	双褶WKZW002

部位		前袋					
部位	样式	图示					
前袋	斜插袋						
		斜插袋WKQD001	假袋斜插袋 WKQD002	配布WKQD003	斜插袋装饰钮6颗钮 WKQD004	圆角斜插袋串联出芽织带WKQD009	斜插袋出芽流苏 WKQD010
	尺寸描述	袋顶距侧缝: 3cm 压边线: 0.5cm					
	其他						
	无唇直袋WKQD005	无袋WKQD006	三角袋盖WKQD007	明贴袋(圆角袋盖) WKQD008	直插袋WKQD011		
尺寸描述	袋宽: 1cm 压边线: 0.1cm						

后袋				
部位	样式	图示		
后袋	双唇袋			
		双唇袋 (真袋) WKHD001	双唇袋 (假袋) WKHD006	双唇袋 (扣袢纽) WKHD002
		尺寸描述	袋高: 1cm	袋高: 1cm
	单唇袋			
		单唇袋 (真袋) WKHD002	单唇袋 (假袋) WKHD005	单唇袋 (B料) WKHD007
		尺寸描述	袋高: 1cm	袋高: 1cm
无袋				
	WKHD003			
尺寸描述				

侧缝						
部位	样式	图示				
侧缝	侧缝					
		无拼接WKCF001	拼接配布WKCF002	夹车织带WKCF003	拼接两条配布WKCF004	拼接原身布WKCF005
		尺寸描述		2cm		3cm

下脚												
部位	样式	图示										
下脚	脚口											
		挑脚WKXJ001	下脚挽脚WKXJ006	脚口拼接处夹车织带 (15cm) WKXJ002	挽脚WKXJ003	脚口开衩WKXJ004	裤脚开衩WKXJ005	脚口拼接 (17cm) WKXJ007	侧边开衩WKXJ008	下脚拼接1cm配布WKXJ009	下脚-前中脚口开衩WKXJ010	侧边开三角衩WKXJ011
		尺寸描述	5cm挑脚	挽脚3cm	15cm	挽脚8cm	衩高5cm	衩高20cm	17cm	衩高5cm		(衩高18cm)

内里				
部位	图示			
内里				
	无内里WKNL001	全里WKNL002	前半内里WKNL003	半全里WKNL004

款式长度						
部位	图示					
长度						
	超短裤WKCD001	短裤WKCD002	五分裤WKCD003	九分裤WKCD004	长裤WKCD005	超长裤WKCD006

口袋布			
部位	图示		
口袋布			
	24cm 12cm 16cm 16cm		
	粉色 (LB160102) WKJB001	浅绿色 (LB160124) WKJB002	橙色 (LB160062) WKJB003
	明黄色 (LB140011) WKJB004	红色 (LB160107) WKJB005	白色天堂鸟 (LB160118) WKJB006

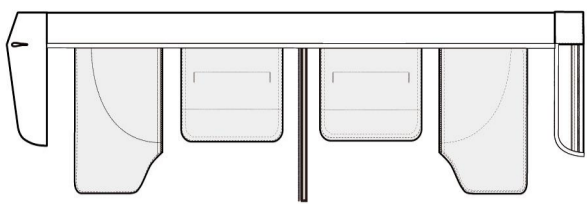

白色 (LB160071) WKJB007

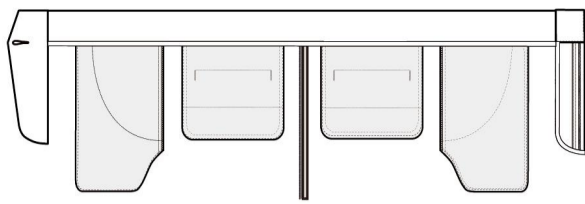

(PB160109) WKJB008

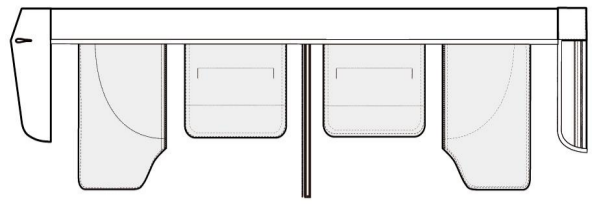

白色 (LB140022) WKJB009



灰色 (LB160120) WKJB010

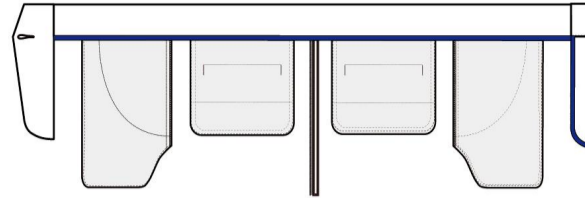

蓝色 (LB160109) WKJB011



开放定制搭配表 (大衣)

版型



修身Y版
肩身时腰型宽松10-12cm

宽松A版
胸腰差8cm

修身H版
胸腰差为0

领型

部位	样式	图示			
领型	平驳领				
		平驳领原身布 WDPB001	下坠平驳领 WDPB002		
	双襟领				
		平驳领WDSJ003			
	立翻领				
		原身布 WDLF004			
	法式可翻可立领				
		原身布WDFS005			
	欧式立领				
		原身布WDOS006			
	法式大翻领				
		原身布WDOF007			
	皇家海军领				
		原身布WDHJ008			



腰袋

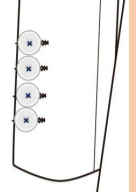
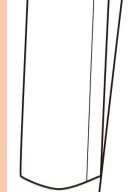
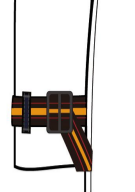

部位	图示						
口袋							
	单唇袋	双唇袋	双唇袋有袋盖	斜插袋	明贴袋	直袋	双唇袋有袋盖 (双唇袋配布)
	WDKD001	WDKD002	WDKD003	WDKD004	WDKD005	WDKD006	WDKD007

袖口开衩

部位	图示



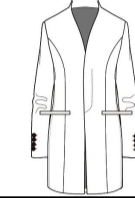
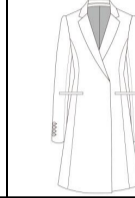

袖口袖衩						
	假袖衩四颗钮	无袖衩无纽扣	无袖衩针扣袷			
	WDXC001	WDXC002	WDXC003			

腰带						
部位	图示					
腰部						
	无腰带	有腰带				
	WDYD001	WDYD002				

前中							
部位	图示						
前中							
	一粒钮	二粒钮	直仔(双)襟单排扣	直仔(双)襟双排六粒扣	暗门襟两颗扣	暗门襟单排四粒扣	暗直仔(双)襟单排扣按钮
	WDMJ001	WDMJ002	WDMJ003	WDMJ004	WDMJ005	WDMJ006	WDMJ007

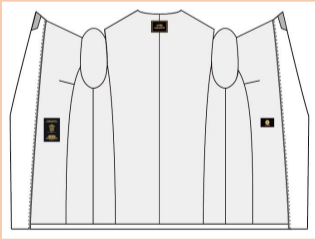
后中开衩						
部位	图示					
后中						
	单衩无纽袷	无衩	单衩有纽袷			
	WDKC001	WDKC002	WDKC003			

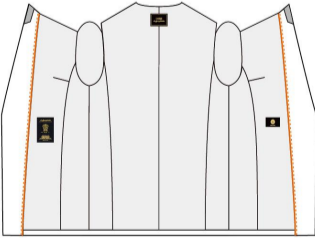
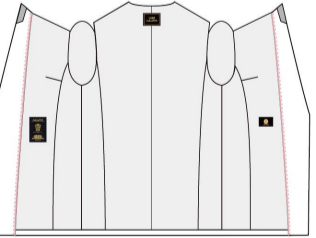
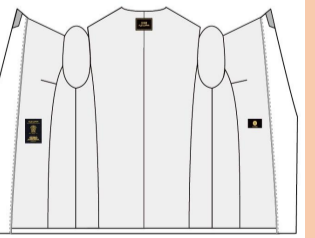
款式长度						
部位	图示					
长度						
	基础款	长款	设计师款长度			
	WDCD001	WDCD002	WDCD003			

内里			
内襟			
	全裡直襟WDNL001	无裡WDNL002	
脚边			
	橙色 (LB160062) WDJB001	粉色 (LB160102) WDJB002	灰色织带 (ZD141018) WDJB003
			
	红色 (LB160107) WDJB004	无脚边WDJB005	

开放定制搭配表 (风衣)

裤型



款式	图示	备注
经典款	<p>后中高6cm</p> <p>9.5cm</p> <p>10.5cm</p> <p>13cm</p> <p>32cm</p> <p>19.5cm</p> <p>45cm</p>	

开放定制搭配表 (西裙)



款式		腰头 设计细节									
前腰											
	WQYT001	WQYT002	WQYT003	WQYT008	WQYT009	WQYT015	WQYT017				
	基础形	耳仔腰头	无腰头	不对称腰头	拼接织带腰头	破缝腰头	侧边破缝压0.1cm线无腰头				
后腰											
	WQYT004	WQYT005	WQYT006	WQYT012	WQYT013	WQYT014	WQYT010	WQYT011	WQYT016	WQYT019	
	基础形	箭头搭嘴扣	无腰头	箭头搭嘴组	平头搭嘴扣	平头搭嘴组	无破缝腰头	无破缝腰头拼接织带	三角破缝腰头	后省道压0.1cm线无腰头	

款式		前幅 设计细节												
前幅设计														
	基础型	不对称弧形摆围设计	剪口摆围设计	圆角袋盖设计	分割线设计	破缝拼接工字褶设计	破缝拼接波浪摆围设计	破缝织带拼接波浪摆围设计	不对称直摆设计	不规则双唇前幅(底层配布, 面层配布)	圆角搭片出芽织带	不规则开衩搭片衩高14cm	不对称斜摆拼接配布	
	WQQF001	WQQF003	WQQF002	WQQF004	WQQF005	WQQF006	WQQF007	WQQF008	WQQF009	WQQF010	WQQF011	WQQF012	WQQF013	
尺寸						褶高13cm	摆高22cm	摆高22cm						

款式		后幅 设计细节					
后幅设计							
	无衩WQHF001	后中衩WQHF002	后中破缝百褶WQHF003	破缝拼接工字褶设计WQHF004	破缝织带拼接波浪摆围设计	破缝拼接波浪摆围设计WQHF006	后中破缝小波浪摆围设计WQHF007
			褶宽22cm	褶高13cm	摆高22cm	摆高22cm	

款式		拉链 设计细节				
拉链						
	后中拉链WQLL001	侧边拉链WQLL002				

款式		款式长度 设计细节		
长度				
	基础款WQCD001	适中款WQCD002	中长款WQCD003	设计师款长度WQCD004